

サカサ式 送気マスク

SUPPLIED-AIR
RESPIRATORS

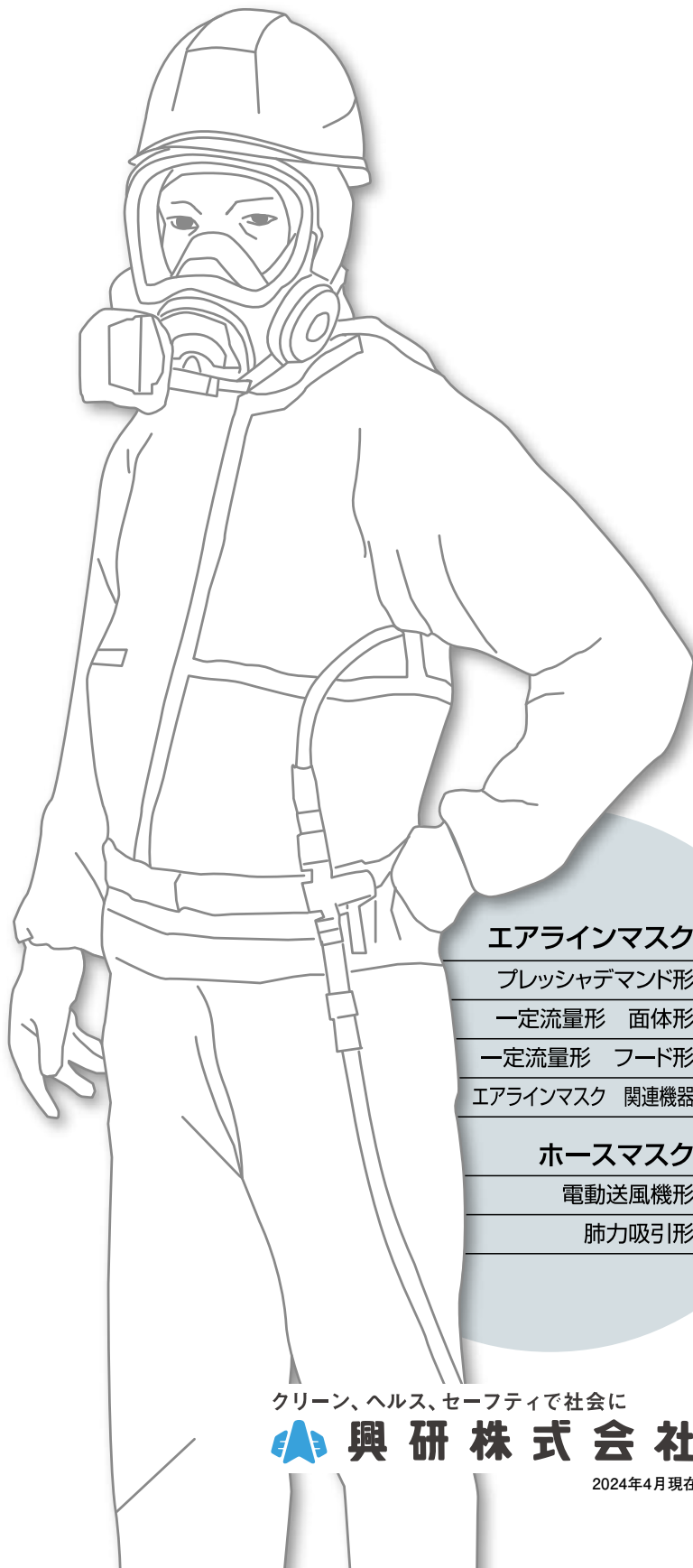

エアラインマスク

プレッシャデマンド形

一定流量形 面体形

一定流量形 フード形

エアラインマスク 関連機器

ホースマスク

電動送風機形

肺力吸引形

クリーン、ヘルス、セーフティで社会に

 興研株式会社

2024年4月現在

ホースを通じて清浄な空気をマスク内に供給

給気式の呼吸用保護具

送気マスクはホースを通じて着用者に清浄な空気を供給するシステムの呼吸用保護具です。
コンプレッサや送風機が空気供給源になるものや、着用者自身の肺の吸引力によるものもあります。

さまざまな種類の送気マスクの中から正しく機種を選定することで、

「酸素欠乏環境」

「有害物質が高濃度で発生している環境」

「有害性の高い物質が発生している環境」

で使用することも可能です。

作業環境を正しく把握し、対応する性能をもつ送気マスクをご使用ください。

プレッシャデマンド形エアラインマスク

高い防護性能を持つ

プレッシャデマンド形は面体内が陽圧

接顔部にすき間が生じた場合でも、面体内から空気が噴出して漏れ込みにくい

呼吸に応じた必要量の空気を供給し、さらに、呼吸の吸気や排気に関わらず、面体内を陽圧（外気より高い圧力）に保つ構造を持つのがプレッシャデマンド形エアラインマスクです。

そのため万が一、面体と顔との間にすき間が生じても、面体内から外へ空気が噴出するため、外気の侵入を防いでより安全に作業することができます。

安全性重視

プレッシャデマンド形



接顔部にすき間が生じても、そこから勢いよく空気が外へ吹き出し、酸素欠乏空気や有毒ガスや有害粉じんの侵入を防ぐことができます。

●プレッシャデマンド形供給弁により供給された空気は、呼気弁部のバランスバネによって面体内の陽圧状態を保っています。

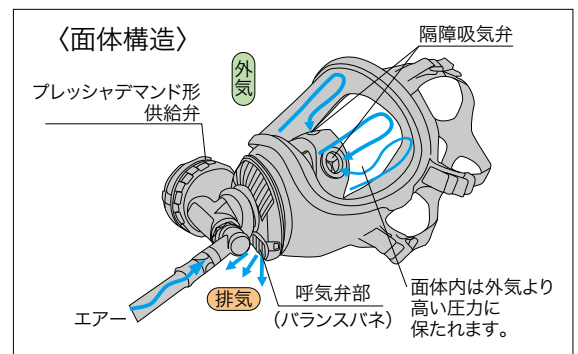

送気マスクの用途例

酸素欠乏環境
(酸素濃度18%未満)

有毒ガスが
混合状態
又は成分が
不明

有毒ガスが
高濃度

ブラスト
作業

塗装作業

ダイオキシン
対策

アスベスト
除去作業

タンク内
作業

マンホール内
作業

フィットしやすい面体

ホーク HAWCリップ構造のハイスコープV型面体

広く柔軟な特殊カーブを持つ接顔部の形状が、吸盤効果を生みだして密着性を高める「HAWC*リップ」を採用。高気密、広視界、軽量を実現しています。

*High Adaptable Wide Concaveの略(弊社独自の接顔部構造)



ホークリップ接顔部は吸盤のように顔にフィットできる

種類一覧

サカ中式送気マスクは、作業環境、設備、使用する人数を事前に確認し、職場に最も適したものをお選びください。

圧縮空気を供給 コンプレッサ等の設備

エアラインマスク

プレッシャデマンド形

高度の気密性を必要とする環境での作業

デマンド形

着用者に必要なだけ空気を送るタイプ

一定流量形

広範囲な定期的長時間連続作業

面体形



17号HVG-ZW型など

P4
S
P5



12号HV-Y型など

携帯式ろ過筒型



定置式ろ過筒型

12号D-Z型など

P6
S
P7

フード形



M5-Y型など

携帯式ろ過筒型



S1-Z型など

定置式ろ過筒型

P8
S
P9

フェイスシールド形



AFP-1型 定置式ろ過筒型

- 携帯式ろ過筒型(P6参照)
腰ベルト部に小型のろ過筒を携えるタイプ。(1人用)
- 定置式ろ過筒型(P6参照)
作業環境外にろ過筒を配置し、そこから再びホースを接続して使用するタイプ。(TR-02型、TM型※共4人まで接続可能)
※TM型についてはP10参照

大気中の空気を 送風又は吸引 コンプレッサ等の設備不要

ホースマスク

電動送風機形

工場設備の修理、マンホール、ピット内作業等

面体形



SHV-105型など

P11

肺力吸引形

呼吸に適する空気が10m以内で得られる作業

面体形



1号H-C型など

⚠危険

- 半面形面体、フード形、フェイスシールド形、肺力吸引形(全面形、半面形共)は、有害物質の短時間ばく露で生命、健康に危険がある場合は使用できません。
- 接顔部に入り込むようなヒゲ、もみあげ、前髪や呼吸弁の作動を妨害するような口ひげ、あごひげがある方は、面体形の送気マスクはご使用できません。

プレッシャデマンド形 エアラインマスク

プレッシャデマンド形は、吸気の際にも面体内が陽圧の状態を保つことで、接顔部にすき間が生じて環境空気が侵入しにくい構造です。

最低必要空気量 **115L/min** 最大ホース長 **100M**

⚠危険

必ず空気供給量をご確認ください。

ホース長による空気供給量と圧力の関係→P12

ホイッスル(警報器) 供給圧力が低下した場合、0.30~0.35MPaでエアホイッスルから警報音が鳴り出します。



(供給弁カバーはオプションです)

サカサ式 17号HV-ZW型(ホイッスル付)

(定置式ろ過筒型)
JIS T 8153:2002準拠
指定防護係数1000

カートリッジなし

酸素欠乏環境で使用可能

⚠危険

有害物質の濃度がIDLH環境(生命および健康に直ちに危険を及ぼす環境空気の状態)では使用できません。



ホイッスル(警報器)

エアラインホースの接続にはオートロックカプラケットオネジ付(別売)とアダプタFT-4(別売)が必要です。

ホイッスル(警報器)が付かないタイプの製品として17号HV-Z型もあります。

個人用警報装置(ホイッスル付)、 緊急供給警報装置(自動バックアップユニット)が有効です。

(抜粋)

「送気マスクの適正な使用等について」(基安化発1029第1号 平成25年10月29日)

3 ホースの閉塞などへの対処

給気が停止した際に、そのことを作業者に知らせる警報装置の設置、面体を持つ送気マスクでは、面体内圧が低下したことを作業者に知らせる個人用警報装置付きのものは、作業者の速やかな退避に有効であること。

さらに、IDLH環境(生命及び健康に直ちに危険を及ぼす環境)など危険な環境では給気が停止した際に対応するために小型空気ポンペを備えた複合式エアラインマスク、空気源が自動的に切り替わる緊急時給気切替警報装置に接続したエアラインマスクの使用が望ましいこと。

※通達の内容については、必ず原文でご確認ください。

無電源緊急時給気切替警報装置

自動バックアップユニット

サカサ式 **ABU-10型**

- 万一、通常の空気供給源から空気の供給が止まった場合、瞬時にバックアップボンベからの空気を送ります。同時に警報音で作業者に異常を知らせ、退避をうながします。
- 電源不要。
- エアフィルタ、ミストセパレータ内蔵。
- エアラインマスク2台まで接続可能。

※エアラインマスク、中圧ホース、ホースリール、ボンベ、台車は含まれません。



給気・ろ過両用式 エアラインマスク

面体ははずすことなくエアシャワーの使用や退避を可能にします。(複合式エアラインマスクとはまったく異なります。)

給気・ろ過両用式の カートリッジ

供給する空気の圧力が低下した際に自動で切り替わり、ろ過式の呼吸用保護具として機能します。



写真は 17号 HVG-Z 型



サカサ式 17号HVG-ZW型 (ホイッスル付)

(定置式ろ過筒型)
JIS T 8153:2002準拠 指定防護係数1000

ダイオキシン類対策 PCB対策

交換用カートリッジ 吸収缶RDG-5型

粉じん及び低濃度の有機ガス環境、ダイオキシン類対策に対応

⚠️危険

- 供給される空気量が低下した際、防じん防毒カートリッジから呼吸を行いますので、
- 酸素欠乏環境またはそのおそれのある環境では使用できません。
 - ガスまたは粉じんの状態が次の場合には使用できません。
 - ・有機ガス用吸収缶で除毒できないガスの場合
 - ・有毒ガスの種類・濃度が不明の場合
 - ・有害物質の濃度がIDLH環境(生命および健康に直ちに危険を及ぼす環境空気の状態)の場合
 - ・性質の異なるガスが混在する場合

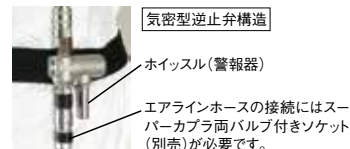

ホイッスル(警報器)が付かないタイプの製品として17号HVG-Z型もあります。



サカサ式 17号HVF-ZW型 (ホイッスル付)

(定置式ろ過筒型)
JIS T 8153:2002準拠 指定防護係数1000

アスベスト除去

交換用カートリッジ アルファリングフィルタRD-6型

粉じん環境—アスベストの除去作業レベル1 対策に対応

⚠️危険

- 供給される空気が低下した際、カートリッジ(ろ過材)から呼吸を行いますので、
- 酸素欠乏環境またはそのおそれのある環境では使用できません。
 - 有毒ガスが存在する場合には使用できません。



ホイッスル(警報器)が付かないタイプの製品として17号HVF-Z型もあります。



サカサ式 17号HVM-ZW型 (ホイッスル付)

(定置式ろ過筒型)
JIS T 8153:2002準拠 指定防護係数1000

土壤汚染対策

交換用カートリッジ 吸収缶RDG-7型

土壤汚染特定有害物質対応

⚠️危険

- 供給される空気が低下した際、防じん防毒カートリッジから呼吸を行いますので、
- 酸素欠乏環境またはそのおそれのある環境では使用できません。
 - ガスまたは粉じんの状態が次の場合には使用できません。
 - ・RDG-7型の吸収缶で除毒できないガスの場合(防毒マスクカタログを参照してください。)
 - ・有毒ガスの種類・濃度が不明の場合
 - ・有害物質の濃度がIDLH環境(生命および健康に直ちに危険を及ぼす環境空気の状態)の場合
 - ・性質の異なるガスが混在する場合(ただし、土壤汚染対策法に定められる特定有害物質に対しては使用可能)

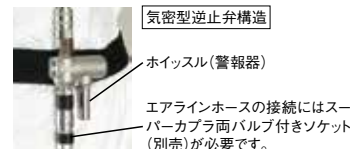

ホイッスル(警報器)が付かないタイプの製品として17号HVM-Z型もあります。

安全設計

気密型逆止弁構造 スーパーカプラ

中圧ホース連結部は、逆止弁構造のスーパーカプラ(プラグ、ソケット共に逆止構造)、ロック機構付きです。ホースをはずしても、カプラ部から粉じん等の侵入を防ぐ安全設計です。

使用製品

17号HVG-ZW型、17号HVF-ZW型、17号HVM-ZW型
17号HVG-Z型、17号HVF-Z型、17号HVM-Z型

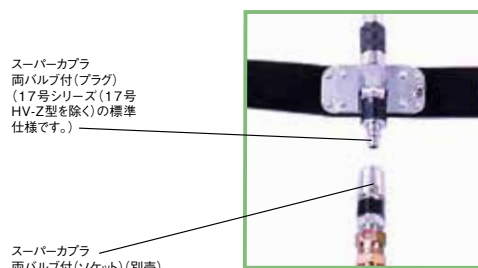

エアラインマスク 一定流量形 面体形

コンプレッサや空気供給配管設備からの圧縮空気をろ過筒で清浄にして呼吸を行い、長時間の作業を可能にします。

危険

- 酸素欠乏環境またはそのおそれのある環境では半面形およびフード形は使用できません。全面形を使用してください。
- 有害物質の濃度がIDLH(生命および健康に直ちに危険を及ぼす環境空気の状態)では使用できません。

危険

必ず空気供給量をご確認ください。

ホース長による空気供給量と圧力の関係→P12

最低必要空気量 **85L/min** 最大ホース長 **100M**



**サカマ式
12号HV-Y型**

1本蛇管式携帯式ろ過筒型
JIS T 8153 : 2002 準拠
指定防護係数 1000



写真は全面形のハイスコープV型面体1本蛇管仕様です。1本蛇管の他に2本蛇管仕様もあります。また、全面形のハイスコープV型面体の他に全面二眼式のO型面体、半面D型面体仕様もあります。詳細は「面体・蛇管の種類と形式名」一覧表(P7)をご覧ください。



**サカマ式
12号D-Z型**

2本蛇管式定置式ろ過筒型
JIS T 8153 : 2002 準拠
指定防護係数 50



写真は半面D型面体2本蛇管仕様です。2本蛇管の他に1本蛇管仕様もあります。また、半面D型面体の他に全面形のハイスコープV型面体、全面二眼式のO型面体仕様もあります。詳細は「面体・蛇管の種類と形式名」一覧表(P7)をご覧ください。



**サカマ式
10号D-Z型**

JIS T 8153 : 2002 準拠
指定防護係数 50



ろ過筒

コンプレッサから送られる空気は、水、オイルミスト等を含んでいることがあるためろ過する必要があります。サカマ式ろ過筒は、エアラインマスク用の空気清浄器です。内筒には高性能マイクロンフィルターと吸収剤が内蔵されており、カートリッジ式のため交換が容易です。

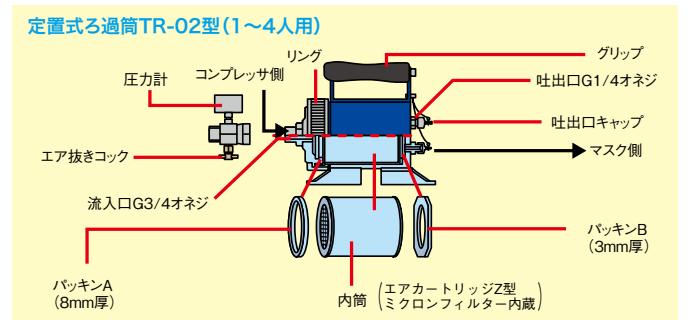
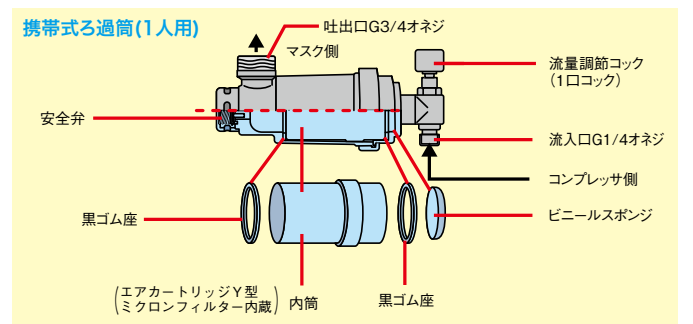

上図は圧力計付のものです。定置式ろ過筒は別売です。

細部にわたり安全性を重視した構造

流量調節部…一口コック

17号シリーズ、NB-4型、CM-1型、PM-3型、AFP-1型を除くエアラインマスク

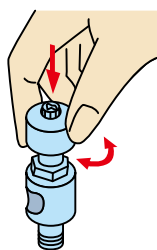

①調節時のみコックが回転

押し回し方式の流量調節コックなので、誤って接触した場合でもコックが回転しにくく、送風量の変化を防止する構造になっています。

②コック全閉でも送風を確保

人為的なミスによりコックを全閉にした場合でも送風が止まることのない、安全性の高い構造になっています。

コック全閉時

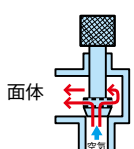

コック開放時

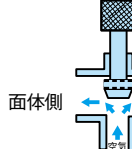

③安全弁

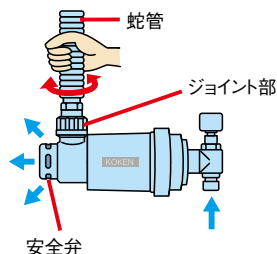

蛇管がねじれたり、せまい場所などで蛇管が押し付けられたりして閉塞したような場合に、過剰な空気は安全弁から排出されます。そのため、万一の場合にも蛇管が破裂する心配がありません。ジョイント部は蛇管が回転する構造になっているため、蛇管がねじれにくくなっています。

面体・蛇管の種類と形式名

形式	ハイスコープV型面体	HVT型面体	半面D型面体
	※ HAWK リップ		
1本蛇管式	HV →オプション(P10)	HVT	D
携帯式ろ過筒型	12号HV-Y型1本蛇管式	18号HVT-Y型1本蛇管式	12号D-Y型1本蛇管式
定置式ろ過筒型	12号HV-Z型1本蛇管式	18号HVT-Z型1本蛇管式	12号D-Z型1本蛇管式
電動送風機形ホースマスク	SHV-105型1本蛇管式		SD-105型1本蛇管式
肺力吸引形ホースマスク	1号H-C型 1本蛇管式 1号H-B型 1本蛇管式		1号D-C型 1本蛇管式 1号D-B型 1本蛇管式

形式	ハイスコープV型面体	HVT型面体	半面D型面体
	※ HAWK リップ		
2本蛇管式	HV →オプション(P10)	HVT	D
携帯式ろ過筒型	12号HV-Y型2本蛇管式	18号HVT-Y型2本蛇管式	12号D-Y型2本蛇管式
定置式ろ過筒型	12号HV-Z型2本蛇管式	18号HVT-Z型2本蛇管式	12号D-Z型2本蛇管式
電動送風機形ホースマスク	SHV-105型2本蛇管式		SD-105型2本蛇管式
肺力吸引形ホースマスク	1号H-C型 2本蛇管式 1号H-B型 2本蛇管式		1号D-C型 2本蛇管式 1号D-B型 2本蛇管式

- 伝声器付き。
- ハイスコープV型面体の代わりに全面二眼式のO型面体があります。
- 半面D型面体は、目に刺激のない場所でご使用ください。

とうでん 逃電エアラインマスク

静電気帯電防止用エアラインマスク

労働安全衛生規則 第286条の2 静電気対策品

蒸気、ガス、粉じん爆発のおそれのある場所では、静電気を除去するための措置が必要です。

可燃性物質が存在する環境では、人体に帯電した静電気が放電することにより、可燃性物質に引火して、爆発・火災を引き起こす可能性があります。サカキ式逃電アース形は、このような静電気の放電を防ぐため、ゴム部やプラスチック部に導電処理が施されています。人体に帯電した静電気をマスク、連結管、ろ過筒、耐圧ホースを通じて強制的に大地に流して逃がしますので、可燃性ガスなどの環境でもより安全にお使いいただけます。

サカキ式 18号HVT-Z型

<特許>
JIS T 8153 : 2002 準拠
2本蛇管式
定置式ろ過筒型
指定防護係数 1000



静電気の流れ →
空気の流れ →

安全な作業を実現するための各部品

各部への静電気の帯電を防ぐために導電処理を施し、静電気を強制的に逃します。

★面体
各部に導電性の素材を使用し、また、金属部分はゴム製のカバーで覆っています。

★流量調節部
金属製の部品を導電処理を施したゴム製のカバーで覆い、部品からの放電や衝撃による火花を防止します。

写真は2本蛇管仕様です。他に1本蛇管仕様もあります。また、携帯式ろ過筒型もあります。

定置式ろ過筒TR-O2型 (別売)
※写真は圧力計付

アース線付き耐圧ホース (別売)



導電処理を施したホース (ホース長10m、20m、30mの3種類) の先端には、静電気を大地に逃せるように、アース線が取り付けられています。

逃電アース形 (オプション)

ホースリール付き耐圧ホース (アース線付き) 逃電アース型専用
ホースをコンバウトに収納。
逃電アース形耐圧ホース (20mまたは30m) が付属しています。

視野カバー-HVT用

塗装飛沫、キズ等から全面面体のアイピースを守ります。



⚠️危険

●水素やアセチレンなどの最小着火エネルギーが0.1mJ (ミリジュール) 未満の可燃性物質環境下では使用できません。

⚠️警告

●逃電アース形エアラインマスクは、他社もしくは他のエアラインマスクの部品と組み合わせて使用すると、静電気を防止する効果がまったく得られなくなり、必ず専用のもをお使いください。

- 18号HVT-Y及びZ型は、逃電アース形専用の専用耐圧ホース、ホースリールをご使用ください。
- 中間継手によるホースの延長はできません。
- 静電気帯電防止用品 (静電服など) と併用すると、より一層安全性が高まります。

エアラインマスク 一定流量形 フード形

呼吸の保護と頭部全体、肩、胸部など広い範囲で有害物質のばく露を防ぎます。

危険

- 酸欠乏環境またはそのおそれのある環境では半面形およびフード形は使用できません。全面形を使用してください。
- 有害物質の濃度がIDLH(生命および健康に直ちに危険を及ぼす環境空気の状態)では使用できません。

危険

必ず空気供給量をご確認ください。

ホース長による空気供給量と圧力の関係→P12

最低必要空気量 **120L/min** 最大ホース長 **100M**

サカ式 M5-Y型 / M5-Z型

JIS T 8153 : 2002 準拠
指定防護係数 25

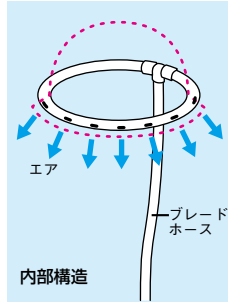

- 半身タイプ
- 耐薬品性にも優れる。
- 目ガラス交換可能
- ヘルメット着用(ヘルメットは含まれません)
- 作業帽着用時にはM6型があります。

目ガラス: アクリル
生地: 軟質塩化ビニール

携帯式ろ過筒型(Y型)



定置式ろ過筒型(Z型)



交換用目ガラス

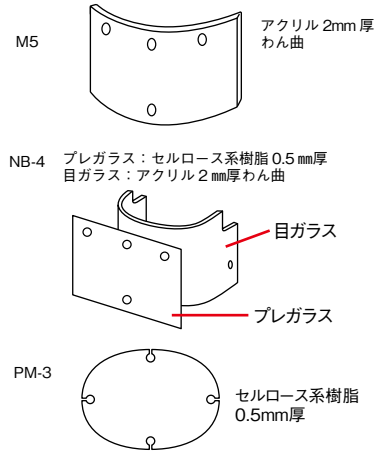

サカ式 NB-4Y型

JIS T 8153 : 2002 準拠
指定防護係数 25

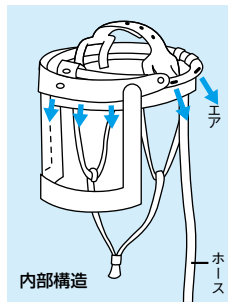

- 目ガラス交換可能
- ヘルメット着用不可

目ガラス: アクリル
プレガラス: セルロース樹脂
生地: ゴム引き

携帯式ろ過筒型(Y型)

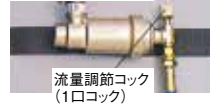

サカ式 PM-3Y型

JIS T 8153 : 2002 準拠
指定防護係数 25

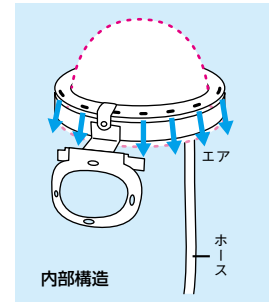

- 目ガラス交換可能
- ヘルメット着用のみ(ヘルメットは含まれません)
- 作業帽着用時にはPM-4Y型があります。

目ガラス: セルロース樹脂
生地: ゴム引き

携帯式ろ過筒型(Y型)



携帯式ろ過筒(1人用)

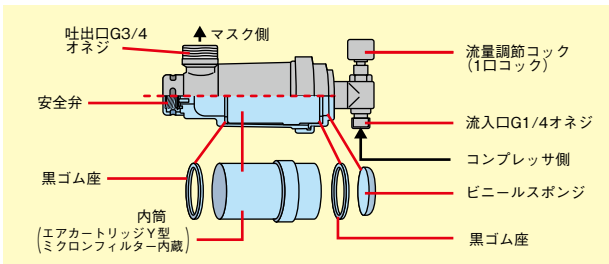

定置式ろ過筒TR-02型(1~4人用)

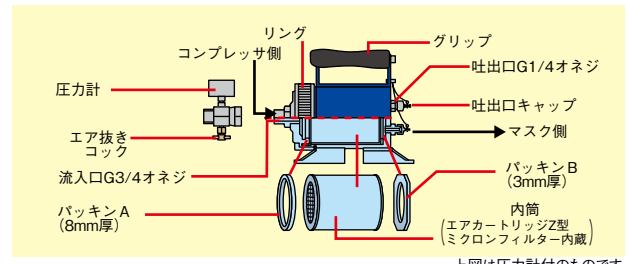

上図は圧力計付のものです。定置式ろ過筒は別売です。

交換用目ガラス

目ガラス：アクリル2mm厚
金網：真ちゆう

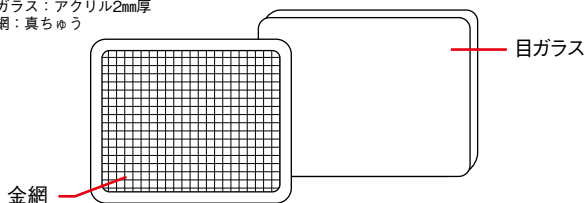

サカサ式 S1-Y型 / S1-Z型

JIS T 8153 : 2002 準拠
指定防護係数 25

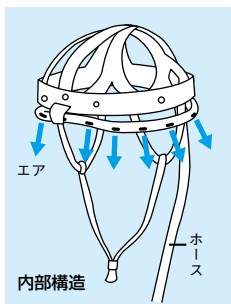

- 研磨剤吹き付け作業に
- 目ガラス交換可能
- 作業帽用 (作業帽は含まれません)
- S1型、S2型にはヘルメット用があります。(ヘルメットは含まれません)
- S1型、S2型にはアルミ目枠仕様があります。

目ガラス：アクリル
金網：ステンレス
生地：帆布

サカサ式 S2-Y型 / S2-Z型

袖付きタイプ JIS T 8153 : 2002 準拠
指定防護係数 25



サカサ式 S3-Y型 / S3-Z型

目ガラス大タイプ JIS T 8153 : 2002 準拠
指定防護係数 25



携帯式ろ過筒型 (Y型)



流量調節コック (1口コック)

定置式ろ過筒型 (Z型)



流量調節コック (1口コック)

サカサ式 AFP-1型

- フェイスシールドに顔をあてるだけのルーズフィットのため、装着の圧迫感が少なく装着できます。
- アイピース交換可能
- 作業帽用 (作業帽は含まれません)
- オプションのフードが取り付けられます。

目ガラス：アクリル



専用フード (別売)
塗装による頭部や首などの汚れを防ぎます。

定置式ろ過筒型



流量調節コック

サカサ式 SB-1HZ型

JIS T 8153 : 2002 準拠
指定防護係数 1000



- プラスト研削材により強いタイプ。指定防護係数1000※
- ※ 弊社による模擬作業場所防護係数 (SWPF) 測定の結果、指定防護係数が1000を上回ることを証明します。
- 目ガラス交換可能
- ヘルメット着用のみ (ヘルメットは含まれません)
- 研削材の跳ね返りに強いゴム引き生地

目ガラス：ガラス 金網：ステンレス
生地：ゴム引き

オートロックカブラ

エアラインマスクとホースの着脱が簡単に行えます。
● 自動ロックにより衝撃が加わるなどしてもカブラの接続がはずれない構造です。
※ ネジとネジの接続をより確実にするため、カブラを接続する時は必ずアダプタ (別売) をご使用ください。

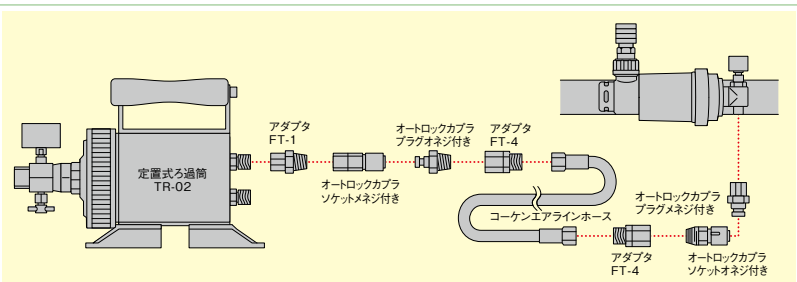

エアラインマスク 関連機器

クリーンエア供給ユニット

KSC-III TM型

エアラインマスクへ清浄空気を供給するコンプレッサです。

- 圧縮機本体、接続用耐ホース及び空気清浄装置でのセット販売となります。
- オイルフリースクロール方式。
- エアドライヤー内蔵形。
- 移動が楽にできるキャスター付き。
- 一定流量形(面体形)4人まで、一定流量形(フード形)・プレッシャデマンド形・デマンド形3人まで接続可能。
- 供給される「クリーンエア」は、OSHA(米労働安全衛生庁)が推奨するグレードD空気に準拠します。



耐圧ホース・ホースリール

コーケン エアラインホース

エアラインマスクと空気供給源を接続する耐圧ホース。内径8mmで、ホース長10m、20m、30mの3種類があります。



G1/4 メネジ

ホースリール ホースをコンパクトに収納。

耐圧ホースを効率よく安全に収納。もちろん送気中の繰り出し、巻き取りも可能です。(内径8mm耐圧ホース用、30mまで対応)



Z型エアラインマスク用定置式ろ過筒

サカマ式 TR-02型 圧力計付

コンプレッサから送られる空気に含まれる微細粉じんやオイルミストを除去します。

- 吸収缶は交換が簡単なカートリッジ式。
- 扱いやすいシンプル構造。
- 持ち運びに便利なグリップ付き。
- 最大4人まで接続可能。
- 固定穴付き。
- 圧力計なしの仕様もあります。



吐出口
G1/4 オネジ

流入口
G3/4 オネジ

エアライン用空気清浄装置

サカマ式 TM型

コンプレッサから送られる空気に含まれる微細粉じんやオイルミスト等をろ過し、清浄空気を送気する空気清浄装置です。

- 持ち運びが簡単です。
- 活性炭エレメントにより、臭気を効果的に除去します。
- 最大4人まで接続可能。
- 圧力計付き。
- エアラインホース接続用にハイカブラプラグも付属。

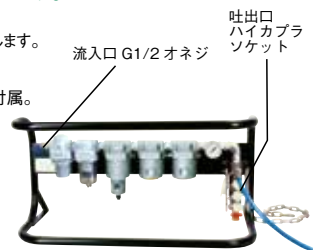

流入口 G1/2 オネジ

吐出口
ハイカブラ
ソケット

フィルタ名	エアフィルタ	ミストセパレータ	スーパーミストセパレータ	オーダリム-バルフィルタ
ろ過度	参考値 5 μm (捕集効率95%)	0.3 μm (捕集効率99.9%)	0.01 μm (捕集効率99.9%)	0.01 μm (捕集効率99.9%)

二連コック (スーパーツインカブラ) (別売)

二連コック



スーパーカブラ両バルブ付ソケット(別売)



配管(A)→(B)に
空気取入口切替

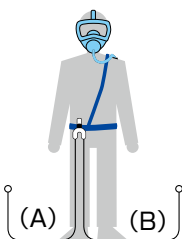

行動範囲が広がります。

- 工場エア配管など、適切な箇所空気取入口を設けておけば、長いホースを引っ張らずに遠くまで行けます。
- ホースの接続されていない口は逆止弁付きのため、空気の逆流はありません。

使用できる製品

12号シリーズ、フード形、フェイスシールド形

視力矯正用メガネ

ハイスコープV型用メガネ

普通のメガネに近い状態で使用可能な専用メガネ。
●ハイスコープV型用メガネは、フレーム自身の構造とハイスコープV型面体との相乗作用によって、目とレンズとの距離を常に一定に保つことができます。

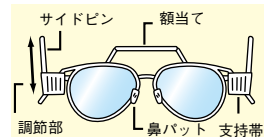

- レンズ入りでお届けできます。(日常お使いになっているメガネの処方箋を添えてご注文ください。)

視野カバー

視野カバーHV用

塗装飛沫、キズ等から全面形体のアイピースを守ります。



ホースマスク

⚠危険

- 酸素欠乏環境またはそのおそれのある環境では肺力吸引形および半面形の電動送風機形は使用できません。全面形の電動送風機形を使用してください。
- 有害物質の濃度がIDLH(生命および健康に直ちに危険を及ぼす環境空気の状態)では使用できません。

電動送風機形 ホースマスク

小型の送風機から十分な空気を送風。
AC100V電源があれば使用できます。

⚠危険

必ず空気供給量をご確認ください。

最低必要空気量 **85L/min** 最大ホース長 **30M**

サカサ式

SHV-105型

※完成品でご注文の際は、携行袋が付属しています。
1本蛇管式
JIS T 8153 : 2002 準拠
指定防護係数 1000



▲写真は全面形のハイスコープV型面体1本蛇管仕様です。1本蛇管の他に2本蛇管仕様もあります。また、全面形のハイスコープV型面体の他に半面D型面体仕様もあります。詳細は「面体・蛇管の種類と形式名」一覧表(P7)をご覧ください。

サカサ式

SD-105型

2本蛇管式
JIS T 8153 : 2002 準拠
指定防護係数 50



▲写真は半面D型面体2本蛇管仕様です。2本蛇管の他に1本蛇管仕様もあります。また、半面D型面体の他に全面形のハイスコープV型面体もあります。詳細は「面体・蛇管の種類と形式名」一覧表(P7)をご覧ください。

サカサ式

電動送風機105型

JIS T 8153 : 2002 準拠



(非防爆型)

※ただし、電源コードは JIS C-3306 ビニルコード準拠

送風量 (ホース4本接続時1人あたり) (単位は約L/min)

ホース	切替スイッチ				
	1	2	3	4	5
10m	240	250	260	270	280
20m	190	200	210	220	230
30m	140	150	160	170	180

注)長時間作業では送風機が過熱する場合がありますので、送風機を2台備えて交互に使用するか、エアラインマスクをご利用ください。

定格性能

電源	AC	周波数	50/60Hz
電圧	100V	風圧	7.85kPa
電流	5.2A	風量	210ℓ/min以上
電力	580W	重量	約6.9kg

肺力吸引形 ホースマスク

着用者の自己肺力で
作業環境外の清浄空気を吸引します。

ホース長 10M

サカサ式 1号H-C型

1本蛇管式トランクケース一体型
JIS T 8153 : 2002 準拠
指定防護係数 50



素早く繰り出せるホースリール式

密閉された部屋・タンク・マンホール内などの局所作業 (10m以内で清浄空気が得られる場所) に適します。ホースはつぶれにくいピアノ線入り。

サカサ式 1号D-B型

2本蛇管式バック収納型
JIS T 8153 : 2002 準拠
指定防護係数 10



エアラインマスクのホースの長さによる圧力と空気供給量の関係

面体形の場合、使用圧力が0.3MPa、ホースの長さが30mの場合、一人当たり約200L/minの送風量が面体に供給されます。

危険
一定流量形のエアラインマスクの空気供給量は、1人あたり面体形で最低85L/min以上、フード形で最低120L/min以上が得られるようにしてください。

性能・仕様

最長ホース長	100m
使用圧力範囲*	0.2~0.7MPa (2~7kgf/cm ²)
流量調節コック全閉時送風量	約50L/min (圧力0.6MPaの時)
コック、カプラ、耐圧ホースの耐圧	1MPa以上

*使用圧力範囲…コンプレッサ等とホースの接続部の圧力範囲

●面体形、フード形、フェイスシールド形 (ただし、10号D-Z型を除く)

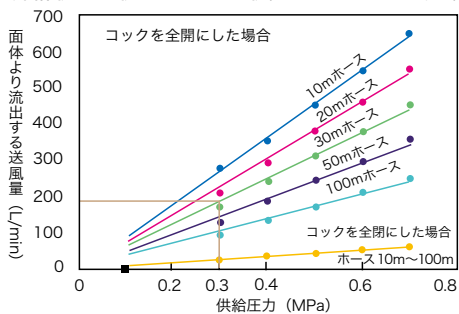

●10号D-Z型

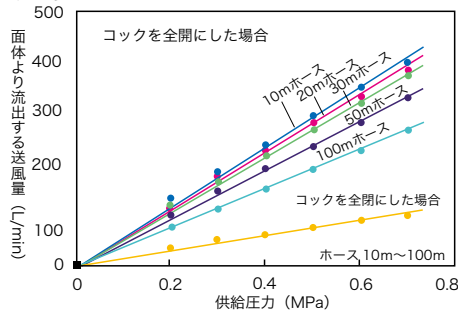

ガスの有害性を確認しましょう

SDSには16に及ぶ記載項目があり、マスクの選定のために直接必要な情報が「8.ばく露防止及び保護措置」の項目にあります。ここでは、使用する原料に含まれる有害物質の成分とその許容濃度値が記されています。

取扱う化学物質の有害性を確認するには以下のHPなどを参考にすることができます。

☐厚生労働省職場のあんぜんサイト

「GHS対応モデルラベル・モデルSDS情報」

☐国際化学物質安全性カード (ICSC)

国際化学物質安全性計画 (IPCS) が作成している国際化学物質安全性カード (ICSC) を国立医薬品食品衛生研究所 (日本のIPCS担当研究機関) がIPCSの許可を得て日本語に翻訳しているもの

SDSの記載例 (職場のあんぜんサイトのモデルSDS「キシレン」より抜粋-2006年3月改定)

8.ばく露防止及び保護措置

設備対策 適切な防爆の電気・換気・照明機器を使用すること。静電気放電に対する予防措置を講ずること。この物質を貯蔵ないし取扱う作業場には洗眼器と安全シャワーを設置すること。空気中の濃度をばく露限度以下に保つために排気用の換気を行なうこと。高熱工程でミストが発生するときは、空気汚染物質を管理濃度以下に保つために換気装置を設置する。

管理濃度 50 ppm

許容濃度 日本産業衛生学会勧告値 (2005年版) 50 ppm (217mg/m³)
ACGIH (2005年版)
TWA (時間加重平均) 100 ppm A3
STEL (短時間ばく露限界) 150 ppm A4



KOKEN化学物質マスクサイト

新たに始まる化学物質等のばく露対策に取り組む事業場に向けて、呼吸用保護具を正しく選択、使用、管理するために必要な次の情報を公開しています。

- マスクを選ぶ (新たな選択方法・要求防護係数から選ぶ)
- マスクの使用と保守管理 (フィルタ・吸取缶交換、正しい装着、保守管理のポイント)
- フィットテストを実施する (機器の準備・設定、不合格時の措置など)

化学物質
マスクサイトはこちら▼



興研株式会社

安全衛生ディビジョン

本社 東京都千代田区四番町7番地
URL <https://www.koken-ltd.co.jp>

弊社の製品は代理店・特約店等にてお求めになれます。●製品に関するお問い合わせは、本社または最寄りの営業所までお願いいたします。

営業所	北海道営業所	仙台営業所	新潟営業所	千葉営業所	熊谷営業所	東京営業所	横浜営業所	名古屋営業所	北陸営業所	大阪営業所	神戸営業所	倉敷営業所	広島営業所	四国営業所	九州営業所																																												
〒060-0001	札幌市中央区北一条西8-28 ビールセンタービル1F	TEL.011 (212) 1527	FAX.011(212)1528	〒981-3121	仙台市泉区上谷川 1-1-20 グランビューハ乙女中央 102	TEL.022 (374) 0420	FAX.022(374)0427	〒950-0087	新潟市中央区東大通 2-4-1 東大通アグシビル 6F	TEL.025 (255) 0121	FAX.025(255)0122	〒266-0031	千葉市緑区おゆみ野 3-19-4 オージャンピューモビル 102	TEL.043 (293) 0411	FAX.043(293)0410	〒360-0012	熊谷市上之 8 0 6 - 1	TEL.048 (524) 2928	FAX.048(525)7501	〒102-0081	千代田区四番町7山名ビル1F	TEL.03 (5276) 8063	FAX.03(5276)8091	〒220-0061	横浜市西区久保町5-20	TEL.045 (242) 6566	FAX.045(242)6580	〒464-0850	名古屋市中区今池 1-26-29 ウイングオカドビル	TEL.052 (753) 7872	FAX.052(753)7882	〒921-8155	金沢市高尾山 4-1 2 4	TEL.076 (298) 1010	FAX.076(298)1013	〒533-0033	大阪市東淀川区東中島 1-17-18	TEL.06 (6326) 9223	FAX.06(6326)9227	〒652-0804	神戸市兵庫区塚本通 6-2-24	TEL.078 (511) 0414	FAX.078(515)0360	〒710-0842	倉敷市吉岡 2 7 3	TEL.086 (423) 2321	FAX.086(425)4751	〒734-0023	広島市中区橋本町 7-14 橋本町ビル 1F	TEL.082 (511) 1281	FAX.082(223)1117	〒792-0012	新居浜市中須賀町 1-2-34	TEL.0897 (34) 8927	FAX.0897(37)1858	〒830-0037	久留米市諏訪野町 1903-20	TEL.0942 (38) 1651	FAX.0942(38)1477

テクノヤード：狭山／群馬／所沢／中井／嵐山 研究所：飯能 配送センター：埼玉

ISO 14001

①防じん・防毒マスク用フィルターの設計、開発及び製造
②全自動内視鏡洗浄消毒装置の設計、開発、製造及び修理サービス
③空気浄化装置用フィルターの製造

送気マスク、空気呼吸器、電動ファン付き呼吸用保護具、防炎面、防音保護具及び防じん・防毒マスク用しめもめ等の設計・開発・製造並びに空気呼吸器の補修サービス

防じんマスク、防毒マスク及びブッシュプル型換気装置の開発設計、製造

防じんマスク及び磁気を利用した液体・気体の浄化等の汚染防止機器の設計・開発・製造



狭山テクノヤードにて
環境マネジメントシステム審査登録
JIS Q 14001
ISO 14001
JSAE 1668

所沢テクノヤードにて
環境マネジメントシステム審査登録
JIS Q 14001
ISO 14001
JSAE 1079

群馬テクノヤードにて
環境マネジメントシステム審査登録
JIS Q 14001
ISO 14001
JSAE 465

中井テクノヤードにて
環境マネジメントシステム審査登録
JIS Q 14001
ISO 14001
JSAE 677

ISO 9001

防じんマスク、防毒マスク、送気マスク及び電動ファン付き呼吸用保護具の設計及び製造



品質マネジメントシステム審査登録
JIS Q 9001
ISO 9001
JSAQ 405

代理店

■製品の仕様及びデザインは改良等のため、予告なく変更することがあります。
■製品の色は印刷または撮影の都合により、実際の色とは多少異なる場合があります。
■装着の写真は着用例を説明するためのものです。